

Setting Up Your Computer

Opsætning af din computer | Tietokoneen käyttöönotto | Konfigurere datamaskinen | Installera datorn

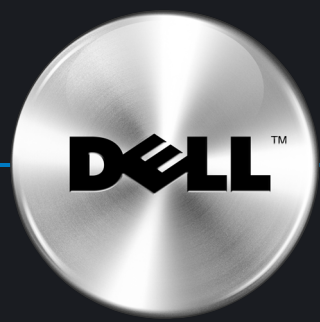

CAUTION:

Before you set up and operate your Dell™ computer, see the safety instructions in your *Owner's Manual*.

FORSIGTIG:

Før du sætter din Dell™ computer op og bruger den, skal du læse sikkerhedsanvisningerne i din *Brugervejledning*.

VAROITUS:

Ennen kuin asennat tai otat käyttöön Dell™-tietokoneen, lue *Käyttöoppaan* turvaohjeet ja noudata niitä.

ADVARSEL!

Før du setter opp og bruker Dell™-maskinen, bør du lese og følge sikkerhets-veiledningen i håndboken *Brukerhåndboken*.

WARNING!

Läs igenom säkerhetsinstruktionerna i *användarhandboken* innan du ansluter och använder din Dell™-dator.

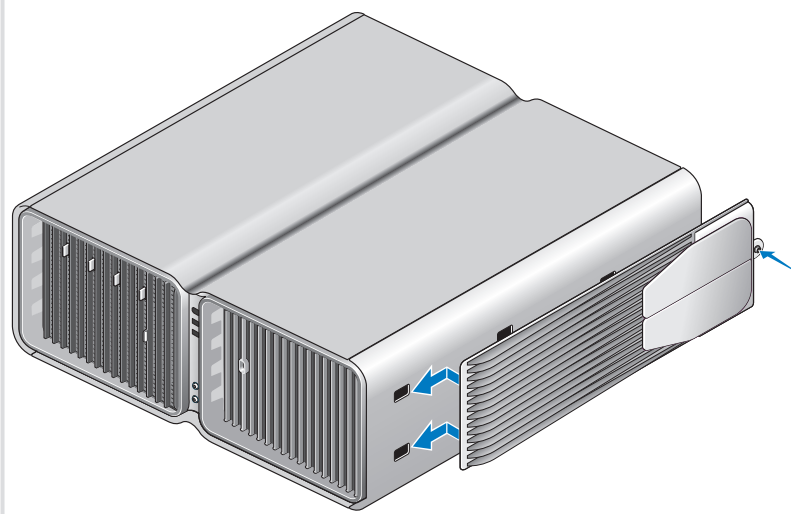

1 | Installing the Stand

Montering af foden
Telineen asentaminen
Installere foden
Montera ställningen

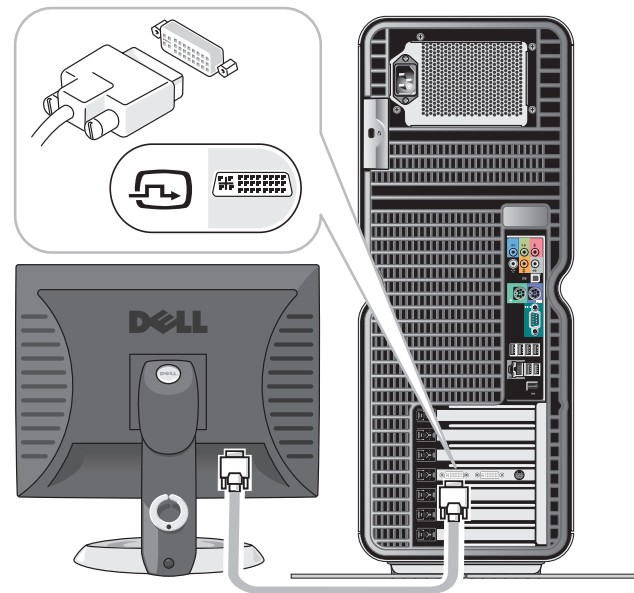

2¹ | Monitor: Option One

Skärm: Indstilling Et
Näyttö: Vaihtoehto 1
Skjerm: Alternativ én
Bildskärm: Alternativ ett

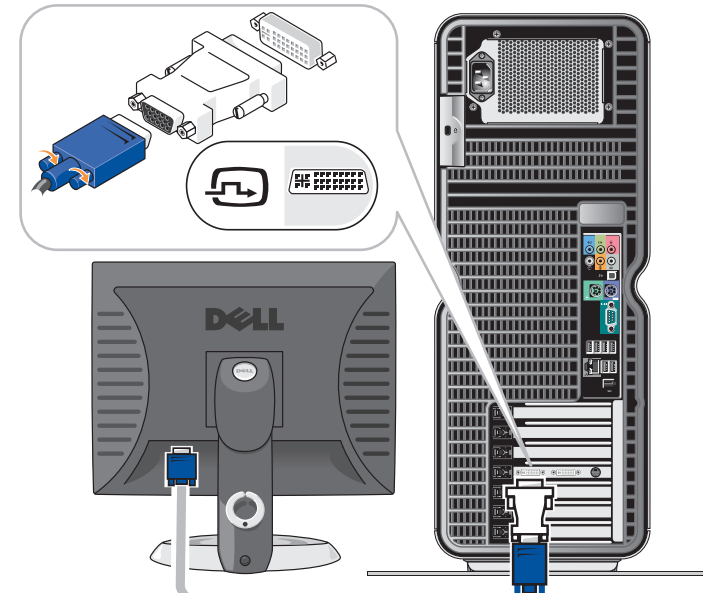

2² | Monitor: Option Two

Skärm: Indstilling To
Näyttö: Vaihtoehto 2
Skjerm: Alternativ to
Bildskärm: Alternativ två

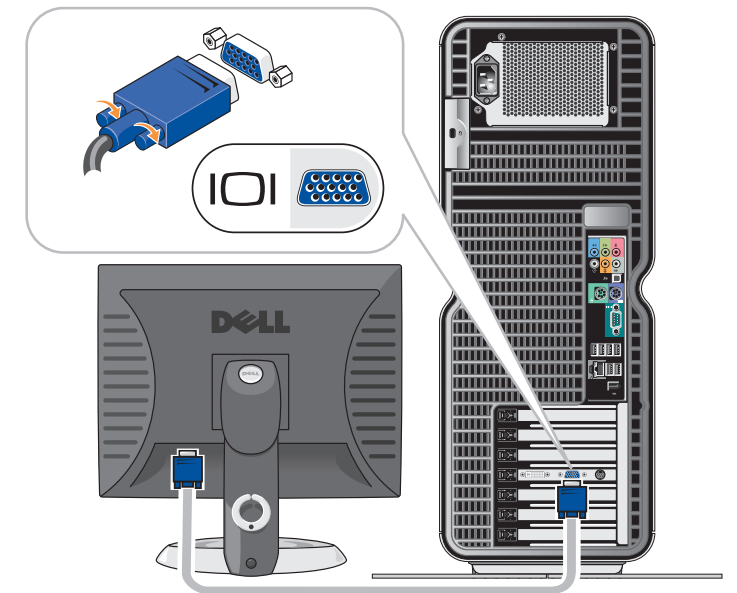

2³ | Monitor: Option Three

Skärm: Indstilling Tre
Näyttö: Vaihtoehto 3
Skjerm: Alternativ tre
Bildskärm: Alternativ tre

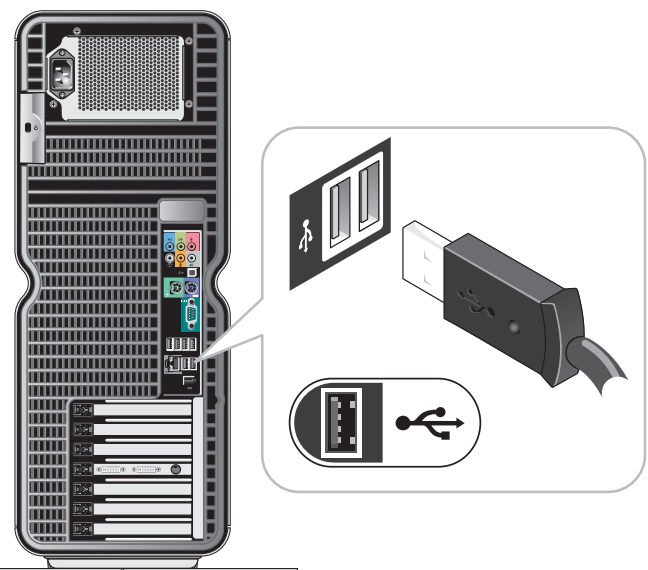

3 | Keyboard and Mouse

Tastatur og mus
Näppäimistö ja hiiri
Tastatur og mus
Tangentbord och mus

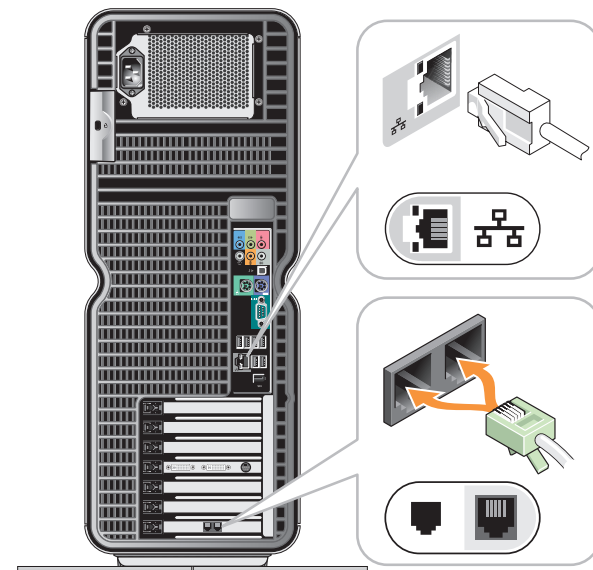

4 | Network Adapter and Modem (cables not included)

Netværksadapter og modem (kabler ikke inkluderet)
Verkkosovitin ja modeemi (kaapelit eivät sisälly pakkaukseen)
Nettverksadapter og modem (kabler er ikke inkludert)
Nätverksadapter och modem (kablar ingår inte)

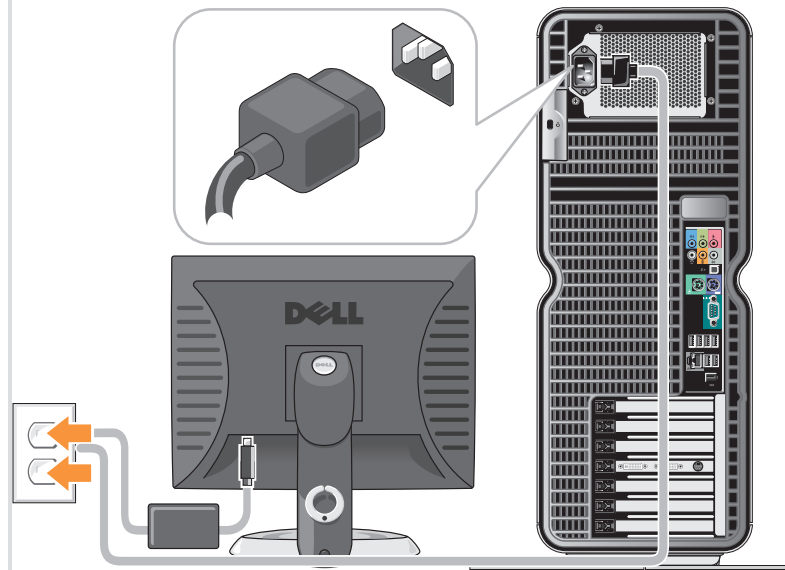

5 | Power Cables

Netkabler
Virtajohdot
Strömledninger
Nätsladdar

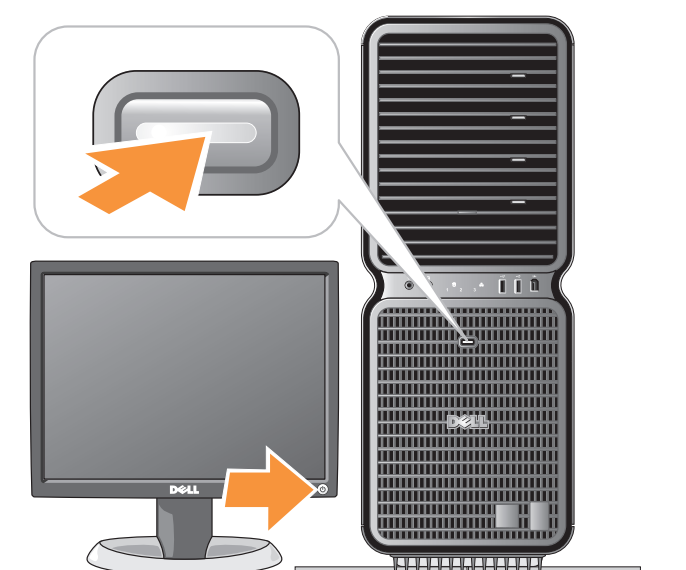

6 | Power

Strøm
Virta
Ström
Strömförsörjning

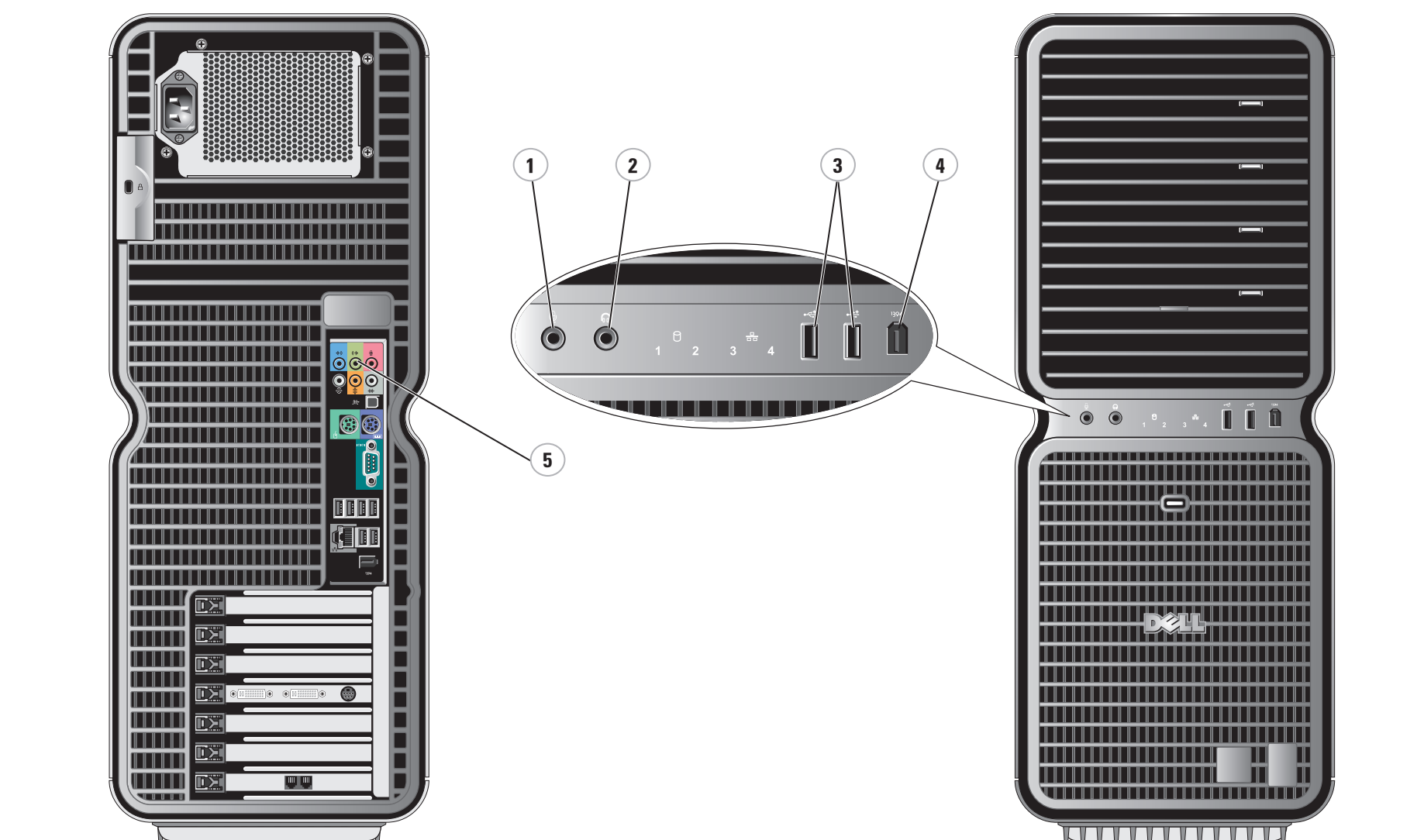

Additional Connectors

1. Microphone connector
2. Headphone connector
3. USB 2.0 connectors (2)
4. IEEE 1394 connector
5. Speaker connector

Yderligere stik

1. Stik til mikrofon
2. Stik til hovedtelefon
3. USB 2.0-stik (2)
4. IEEE 1394-stik
5. Stik til højttalere

Muut liittimet

1. Mikrofoniliitin
2. Kuulokeliitin
3. USB 2.0-liittimet (2)
4. IEEE 1394-liitäntä
5. Kaiuttimen liitin

Flere kontakter

1. Mikrofonkontakt
2. Hødetelefonkontakt
3. USB 2.0-kontakter (2)
4. IEEE 1394-kontakt
5. Høytalerkontakt

Ytterligere kontakter

1. Mikrofonkontakt
2. Kontakt för hörlurar
3. USB 2.0-portar (2)
4. IEEE 1394-kontakt
5. Högtalarkontakt

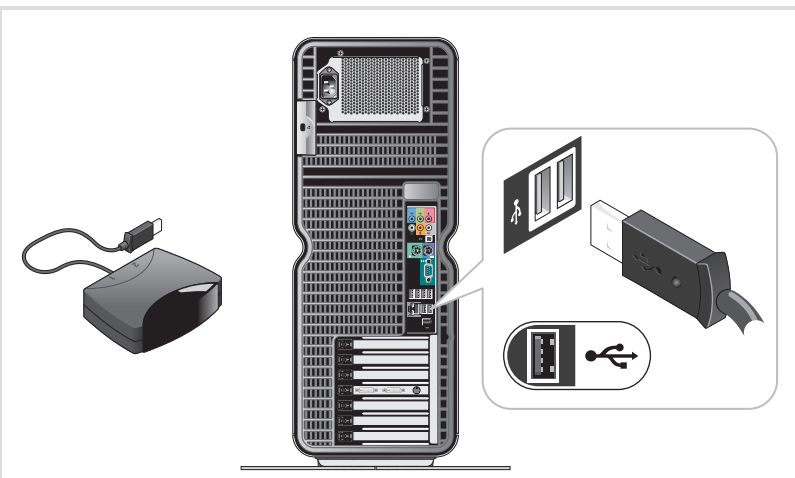

7 | Connect the sensor for the optional remote control

Tilslut sensoren til den ekstra fjernkontrol
Liitä lisävarusteena saatavan kauko-ohjaimen tunnistin
Koble til mottakeren for en eventuell fjernkontroll
Anslut sensorn för den valfria fjärrkontrollen

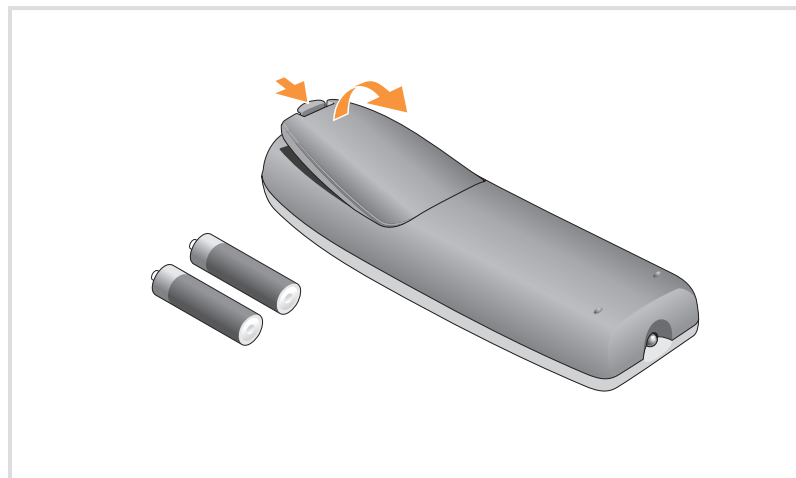

8 | Install the batteries into the optional remote control

Sæt batterierne i den ekstra fjernkontrol
Asenna paristot lisävarusteena saatavaan kauko-ohjaimen
Sätt inn batteriene i en eventuell fjernkontroll
Sätt i batterierna i den valfria fjärrkontrollen

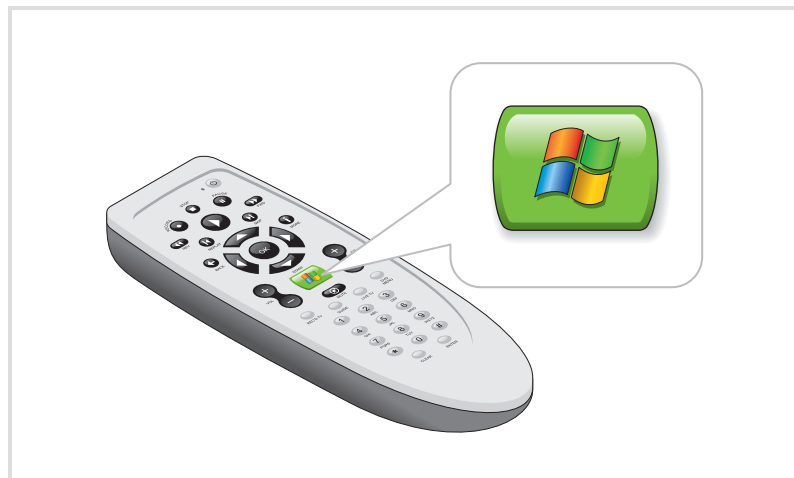

9 | Launch the optional Media Center operating system

Start det valgfrie Media Center-operativsystem
Käynnistä valinnainen Media Center -käyttöjärjestelmä
Start eventuelt Media Center-operativsystemet
Starta det valfria Media Center-operativsystemet

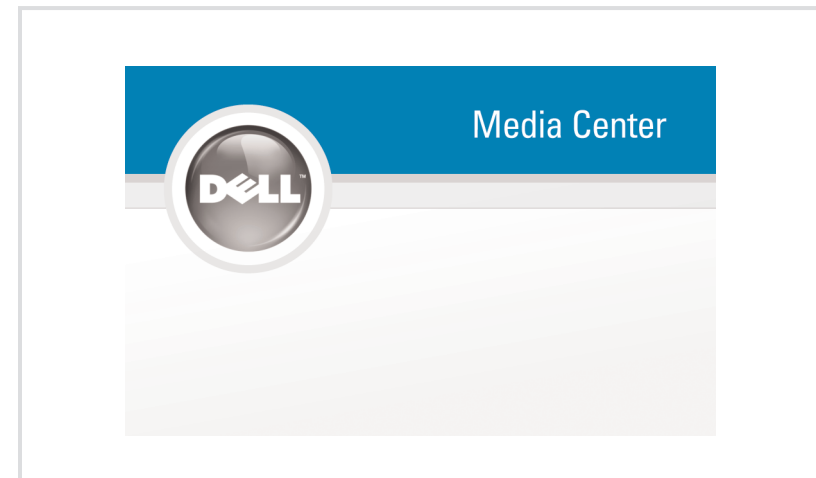

10 | See Media Center set up for optional TV tuner card

Se opsætning af Media Center til det ekstra TV-tunerkort
Katso lisävarusteena saatavan TV-viritinkortin asennustiedot
Bruk Media Center for å sette opp et eventuelt TV-mottakerkort
Se installationsinstruktionerna för Media Center
för det valfria TV tuner-kortet

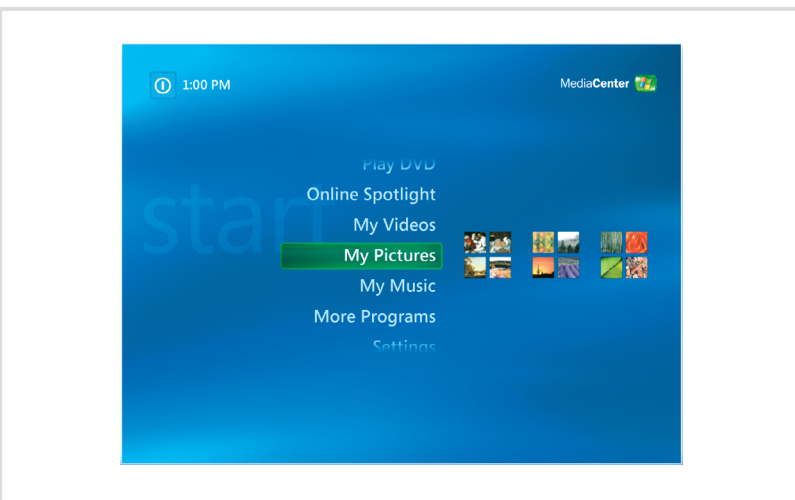

Microsoft Media Center

If you ordered the Microsoft® Windows® XP Media Center Edition operating system, connect the components as described in the Media Center setup instructions that came with your computer.

Microsoft Media Center

Hvis du har bestilt operativsystemet Microsoft® Windows® XP Media Center, skal du tilslutte komponenterne som beskrevet i Media Center-installations-anvisningerne, der fulgte med computeren.

Microsoft Media Center

Jos tilasit Microsoft® Windows® XP Media Center Edition -käyttöjärjestelmän, yhdistä komponentit tietokoneen mukana tulleiden Media Center -asennusohjeiden mukaisesti.

Microsoft Media Center

Hvis du bestilte operativsystemet Microsoft® Windows® XP Media Center Edition, kobler du til komponentene som beskrevet i Media Center-installasjons-instruksjonene som fulgte med datamaskinen.

Microsoft Media Center

Om du har beställt operativsystemet Microsoft® Windows® XP Media Center Edition ansluter du komponenterna enligt beskrivningen i installationsinstruktionerna för Media Center som medföljde datorn.



Dell TV

If you purchased a Dell TV and would like to use it as your monitor, see the setup instructions that came with the TV.

Dell TV

Hvis du har købt et Dell TV og gerne vil anvende det som din skærm, henvises der til anvisningerne, der fulgte med TV'et.

Dell-televisio

Jos hankit Dell-televisioon ja haluat käyttää sitä näyttönä, katso television asennusohjeita.

Dell-TV

Hvis du bestilte en Dell-TV og ønsker å bruke den som skjerm, følger du veiledningen som fulgte med TV-en.

Dell-TV

Om du har köpt en TV från Dell och vill använda den som bildskärm kan du läsa i installationsinstruktionerna som medföljde TV:n.

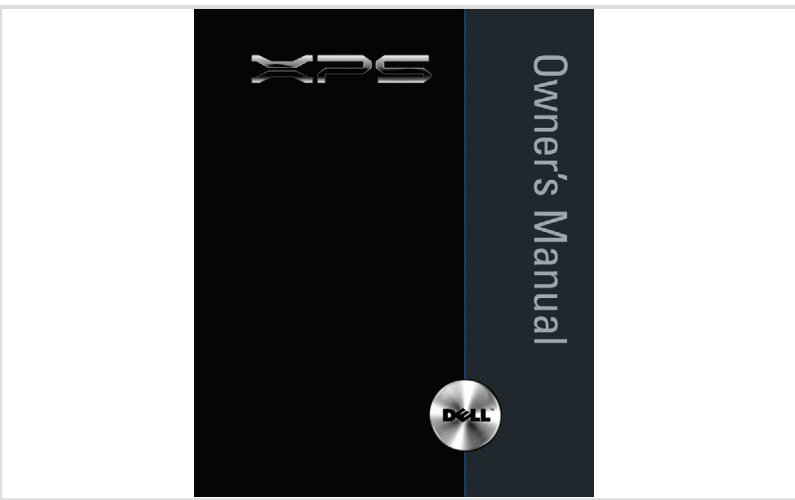

Finding Answers

For additional information about:
• Setup instructions, see your *Owner's Manual*.
• Your computer, click **Start**, then click **Help and Support**.
• The Windows operating system, click **Microsoft Windows XP Tips**.
Support and educational tools are available at support.dell.com.

Få svar

For yderligere oplysninger om:
• Opsætningsanvisninger, se *Brugervejledning*.
• Din computer, klik **Start** og derefter **Hjælp og support**.
• Windows operativsystem, klik **Microsoft Windows XP Tips**.
Support og undervisningsværktøjer er tilgængelige på support.dell.com.

Vastausten etsiminen

Kun haluat tietoja:
• asennuksesta, katso *Käyttöopas*.
• tietokoneesta, valitse **Käynnistä > Ohje ja tuki**.
• Windows-käyttöjärjestelmästä, valitse **Microsoft Windows XP Tips**.
Tukea ja koulutustyökaluja löydät osoitteesta support.dell.com.

Finne svar

Flere opplysninger om:
• Konfigurasjon, finner du i håndboken *Brakerhåndboken*.
• Datamaskinen, finner du ved å klikke på **Start**, og så på **Hjelp og støtte**.
• Windows-operativsystemet, finner du ved å klikke på **Windows XP Tips**.
Kundestøtte og opplæringsverktøy er tilgjengelig på support.dell.com.

Hitta svar

Mer information om:
• Installationsinstruktioner finns i *Användarhandboken*.
• Datorn, klicka på **Start** och sedan på **Hjälp och support**.
• Windows-operativsystemet, klicka på **Microsoft Windows XP Tips**.
Support och utbildningsverktyg finns på support.dell.com.

Information in this document is subject to change without notice.
© 2006 Dell Inc. All rights reserved.
Reproduction in any manner whatsoever without the written permission of Dell Inc. is strictly forbidden.
Dell and the DELL logo are trademarks of Dell Inc.; Microsoft and Windows are registered trademarks of Microsoft Corporation.
Dell disclaims proprietary interest in the marks and names of others.
Maj 2006

Oplysningerne i dette dokument kan ændres uden varsel.
© 2006 Dell Inc. Alle rettigheder forbeholdes.
Reproduktion i nogen som helst form uden skriftlig tilladelse fra Dell Inc. er strengt forbudt.
Dell og DELL-logoet er varemærker tilhørende Dell Inc.; Microsoft og Windows er registrerede varemærker tilhørende Microsoft Corporation. Dell fratager sig ejerskabsinteresse i mærker og navne, der tilhører andre.
Maj 2006

Tämä asiakirjan sisältö voi muuttua ilman erillistä ilmoitusta.
© 2006 Dell Inc. Kaikki oikeudet pidätetään.
Tämän tekstin kaikenlainen kopioiminen ilman Dell Inc:n kirjallista lupaa on jyrkästi kielletty.
Dell ja DELL-logo ovat Dell Inc:n tavaramerkkejä. Microsoft ja Windows ovat Microsoft Corporationin rekisteröityjä tavaramerkkejä. Dell Inc. kieltää omistusoikeutensa muihin kuin omiin tavaramerkkeihinsä ja tuotenimiinsä.
Toukokuu 2006

Informasjonen i dette dokumentet kan endres uten varsel.
© 2006 Dell Inc. Med enerett.
All form for gjengivelse uten skriftlig tillatelse fra Dell Inc. er strengt forbudt.
Dell og DELL-logoen er varemærker for Dell Inc. Microsoft og Windows er registrerte varemærker for Microsoft Corporation. Dell fratriver seg eierinteresser i merker og navn som ikke er av andre.
Maj 2006

Informationen i det här dokumentet kan ändras utan föregående meddelande.
© 2006 Dell Inc. Med ensamrätt.
Återgivning i någon form utan skriftligt tillstånd från Dell Inc. är strängt förbjuden.
Dell och DELL-logotypen är varumärken som tillhör Dell Inc.; Microsoft och Windows är registrerade varumärken som tillhör Microsoft Corporation. Dell fratriver sig från allt ägarintresse i andra än företagets egna varumärken och märkesnamn.
Maj 2006



Printed in Ireland

www.dell.com | support.dell.com

